



omega
system

ZABUDOWA
ARANŻACJA
PRZESTRZENI



System zabudowy i aranżacji przestrzeni Omega System to **kompleksowe rozwiązanie** oparte na zastosowaniu profili aluminiowych. Stosujemy **szerszą gamę wypełnień** o rozmaitych właściwościach, fakturach, kolorystyce. Dzięki technicznym możliwościom systemu i różnorodności materiałów zastosowanie, funkcjonalność oraz **wygląd konkretnych rozwiązań może być dostosowany do każdego pomieszczenia.**

Funkcjonalność

System umożliwia: **podział** większych przestrzeni, **wydzielenie** funkcjonalnych pomieszczeń i stref, np. stanowiska dla pracowników, pomieszczenia magazynowe, zaplecze socjalne, wydzielone szatnie, kabiny sanitarne, boksy i parawany medyczne, wydzielenie ogródków i stref w lokalach restauracyjnych. Stosowane rozwiązania umożliwiają zmiany i **dowolne ustawienia modułów**. Pomieszczenia **można łatwo rearanżować** zawsze, gdy będzie to potrzebne.

Systemy lekkiej zabudowy Omega ROUND Line i Omega ECO Line mogą być wzbogacone o wyposażenie dodatkowe, charakterystyczne dla zaplanowanej funkcjonalności, np. meble.

Estetyka i dostosowanie do każdego pomieszczenia. Z uwagi na duży wybór materiałów bez problemu można dostosować wygląd ścianek do oczekiwań projektantów i użytkowników, stworzyć zamierzony klimat, nastrój wnętrza.

SYSTEM ZABUDOWY

podstawowe informacje	3-6
PODZIAŁ PRZESTRZENI BIUROWEJ	7-8
OPEN SPACE	9-14
LEKKI SYSTEM ZABUDOWY	15-18
PARAWANY - KABINY	19-20
PARAWANY WOLNOSTOJĄCE	21-22
PŁOTKI	23-24
PRZYKŁADOWE WYKORZYSTANIE ŚCIANEK	25-26

ŚCIANKA budowa

Podstawowym elementem systemu jest ścianka modułowa. **Wymiary, układ i budowa ścianek dostosowane są do konkretnych aranżacji.** Materiały służące do budowy ścianek, dostępne są w **bogatym wyborze** kolorów i deseni, dlatego można dopasować je do każdego rodzaju wnętrza. Wypełnienie ścianki może stanowić na całej wysokości nieprzeźroczysta płyta. Ścianka może być także podzielona na poziome moduły pełne lub przeszklone. Podstawowym wypełnieniem jest **płyta meblowa** – rozwiązanie standardowe, **płyta tapicerowana z pianką** – dla lepszego wygłuszenia, **płyta z tworzywa** pokryta folią w wybranym kolorze – rozwiązanie ekonomiczne. Grupę podstawowych materiałów uzupełniają płyty żywiczne o barwach i teksturach materiałów organicznych, np. liści, słomy i innych. Wypełnienia które **nie ograniczają widoku lub dostępu światła** to głównie różnej barwy szkło, pokryte folią mrożoną lub mleczną. Jeżeli to konieczne, ze względów konstrukcyjnych i technicznych, stosowane są **podstawy stabilizujące i uchwyty montażowe.**

Podziały (C) – 1,2,3

Budowa ścianki – A,B,C,D,E

A Wypełnienie A
szkło zwykłe lub barwione,
otwarte lub zamknięte
od góry profilem

B Wypełnienie B
płyta meblowa
pcv+folia
płyta tapicerowana

E Mocowania górne i dolne

1

2

3

C Podział

D Podstawy

3

www.omegasystem.pl
biuro@omegasystem.pl
tel./fax: +48 32 251 28 03

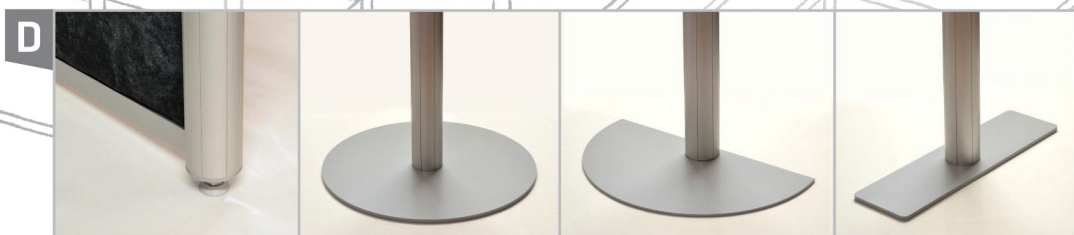

Omega ROUND LINE i ECO LINE

Ścianki oferujemy w dwóch systemach, różniących się estetyką i funkcjonalnością. Rozwiązania te stosowane są zamiennie. Wyróżniają je następujące cechy:

1. Omega Round Line: system bardzo stabilny, estetyczny, odpowiedni do każdej aranżacji w tym do realizacji większych konstrukcji, np. zabudowa zapleczka, lekkie ścianki działowe, boksy medyczne itp.

2A. Omega ECO Line: rozwiązanie proste, bardzo funkcjonalne, ekonomiczne

2B. Omega ECO Line – system z zastosowaniem profilu zębatego: możliwość ustawiania paneli ścianek pod dowolnym kątem, może być stosowany jako **rozwiązanie mobilne lub tymczasowe** – składanie i rozkładanie nie wymaga użycia narzędzi, przechowywanie ścianek nie zajmuje dużo miejsca, doskonałe rozwiązanie do budowy składanych parawanów

Profile wykorzystywane do budowy modułów

1

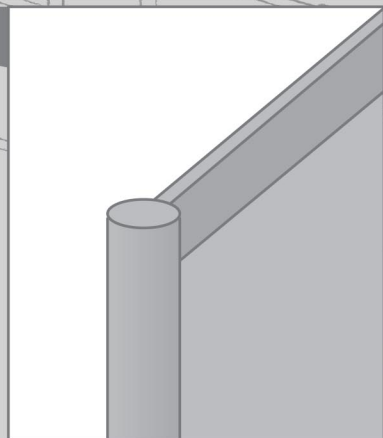

2A

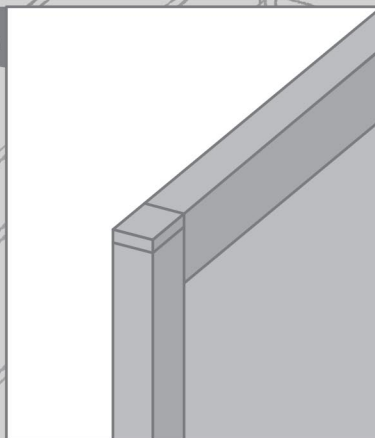

2B

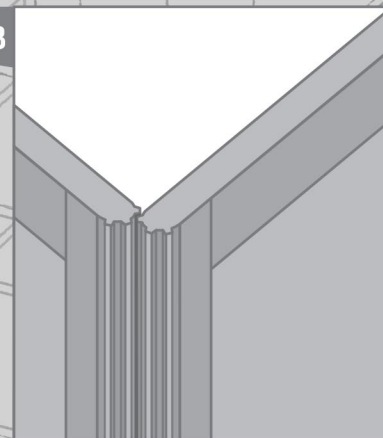

5

www.omegasystem.pl
biuro@omegasystem.pl
tel./fax: +48 32 251 28 03

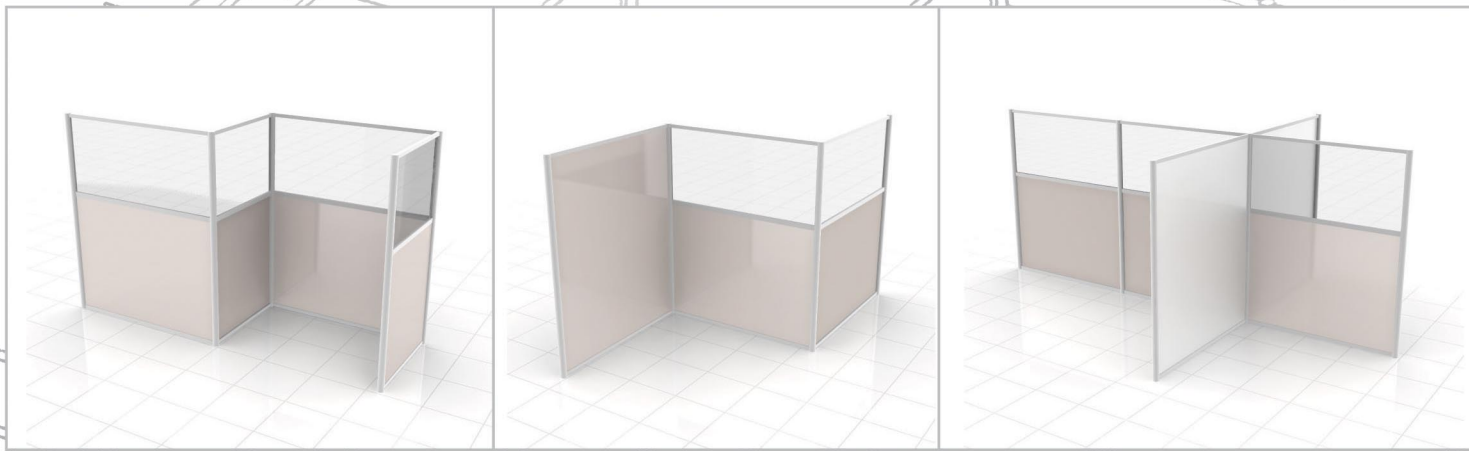

Omega ECO Line

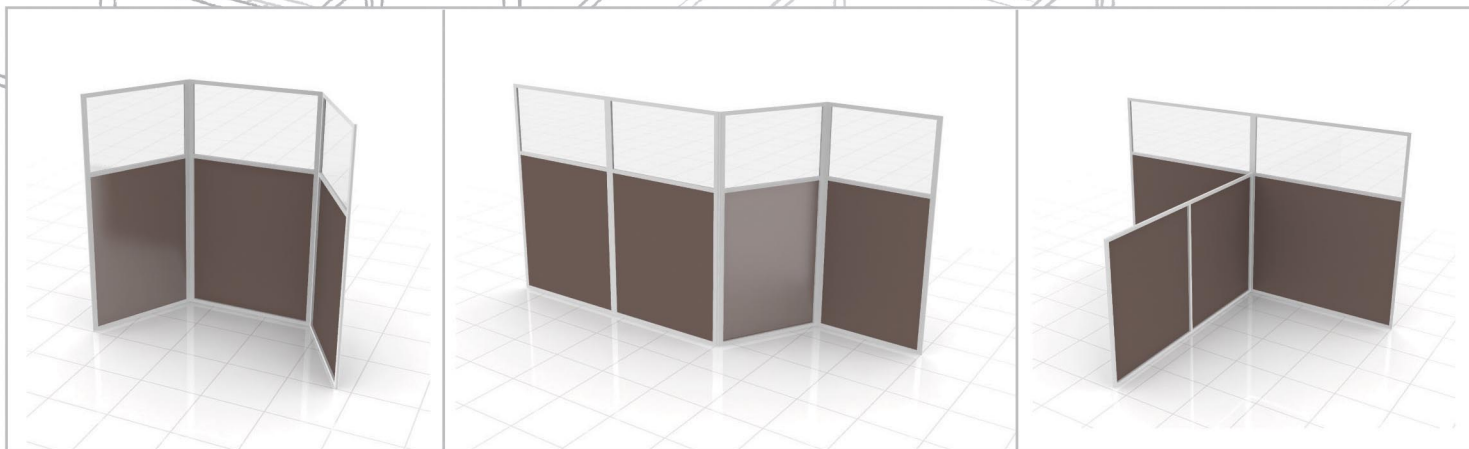

PODZIAŁ PRZESTRZENI BIUROWEJ

ścianki w biurze

Podział powierzchni biurowej to **lepsze wykorzystanie przestrzeni**. Umożliwia je zastosowanie lekkich ścianek działowych wykonanych w systemie ROUND Line lub ECO Line. Takie rozwiązanie to kompromis pomiędzy modelem biura z osobnymi pomieszczeniami a open space. Ścianki zwiększają **komfort pracy**. Wydzielenie miejsc pracy sprawia, że pracownik jest częściowo odizolowany, ale nie traci możliwości bezpośredniej komunikacji ze współpracownikami. Ścianki mogą pełnić **rolę wygłuszającą** w pomieszczeniach, w których dużo osób prowadzi rozmowy, np. telefoniczne. Rozmiar ścianek **można dowolnie modyfikować**, są stosowane na małych i dużych przestrzeniach. Używając systemu Omega ROUND Line lub ECO można wydzielić pomieszczenie do rozmów i spotkań.

Realizacje



7 | www.omegasystem.pl
biuro@omegasystem.pl
tel./fax: +48 32 251 28 03

Realizacje



OPEN SPACE

Ścianki open space wykonane w systemie ROUND Line lub ECO Line. Ścianki dzielą przestrzeń biurową, aby **w optymalny i ergonomiczny sposób wydzielić** indywidualne stanowiska pracy. Idealnie sprawdzają się w dużych otwartych biurach. Jeżeli to konieczne, ścianki **pozwalają na szybkie zmiany i dowolne ustawienie modułów** z zachowaniem otwartej przestrzeni. Dzięki open space pracownik jest częściowo odizolowany, co zwiększa jego komfort psychiczny i skupienie, a jednocześnie ma możliwość bezpośredniej komunikacji ze współpracownikami. Open space mogą zostać wyposażone w **elementy poprawiające komfort pracy**, np. półki, pojemniki itp. oraz uchwyty montażowe, np. do komputerów i monitorów, a także w meble jak: biurka, szafy, szafki i inne. Układ open space zawsze dostosowany jest do właściwości pomieszczenia oraz zamysłu projektantów, oczekiwań użytkowników. Doskonale sprawdzają się w dużych biurach, call center itp.

Elementy dodatkowe

1. Uchwyt na monitor
2. Półka na dokumenty
3. Pojemnik na długopisy itp
4. Tablica korkowa
5. Lampka
6. Gniazdka elektryczne
7. Półka na klawiaturę
8. Otwory na kable

Ścianki

szczegółowy opis budowy na str. 3

Biurka

- na dowolnej wysokości
- na nogach z możliwością regulacji wysokości

Przegrody montowane do biurka

Przegrody i nadstawki montowane do biurka to idealne rozwiązanie do zastosowania w dotychczasowym wyposażeniu biura. Dzielą blat na poszczególne stanowiska pracy. Dzięki temu można w łatwy i szybki sposób przeorganizować pomieszczenie bez konieczności zmiany mebli. Elementy dzielące biurka mogą mieć dowolny kształt i rozmiar.



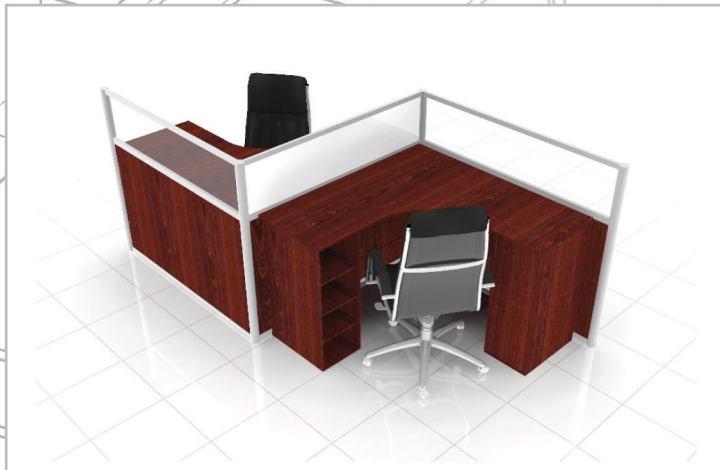

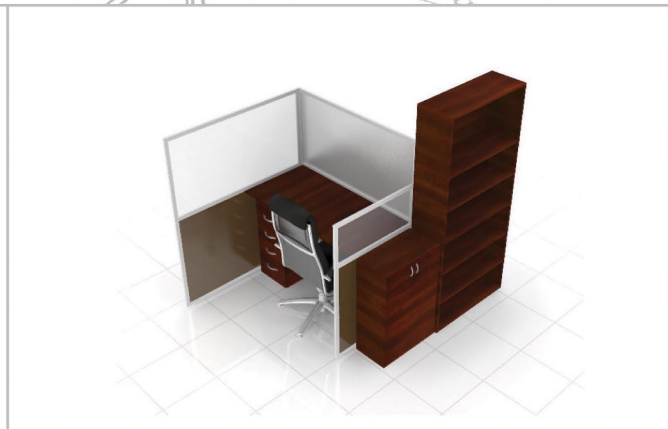

MEBLE biurowe

Meble Biurowe

Oferujemy meble biurowe idealnie dopasowane do produkowanej przez nas zabudowy. Nasze główne założenia to **funkcjonalność, wytrzymałość oraz prosta konserwacja**. Stosowane materiały, okucia oraz wyposażenie wewnętrzne mebli zapewniają wysoki komfort użytkowania, a także **możliwość dopasowania mebli do indywidualnych preferencji użytkownika**. Mają charakter modułowy, co pozwala na łatwą reorganizację przestrzeni. Meble mogą być wykonane w całości z płyty meblowej lub w oparciu o konstrukcję z profili aluminiowych. W naszej ofercie znajdują się: biurka i stoły, kontenery i pomocniki, szafki i szafy.

Rodzaje mebli

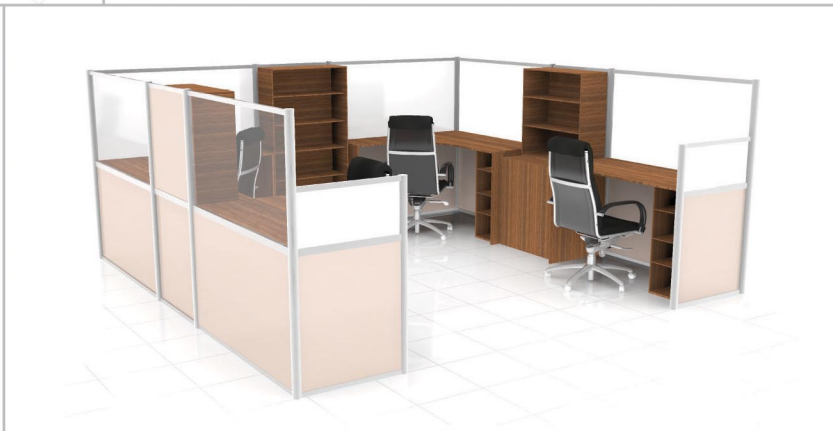

LEKKA ZABUDOWA STAŁA

Zabudowy wykonywane w systemie ROUND Line. Wydzielają przestrzeń o szczególnym przeznaczeniu. Umożliwiają **lepsze wykorzystanie przestrzeni**.

System można wykorzystać do:

- podziału zaplecza (szatnie, garderoby),
- podziału dużej przestrzeni i pomieszczeń,
- wydzielenia pomieszczeń z dużej przestrzeni, w halach przemysłowych (zaplecze socjalne, stołówka, przestrzeń biurowa, boks magazynowy),
- zabudowy recepcji.

Realizacje

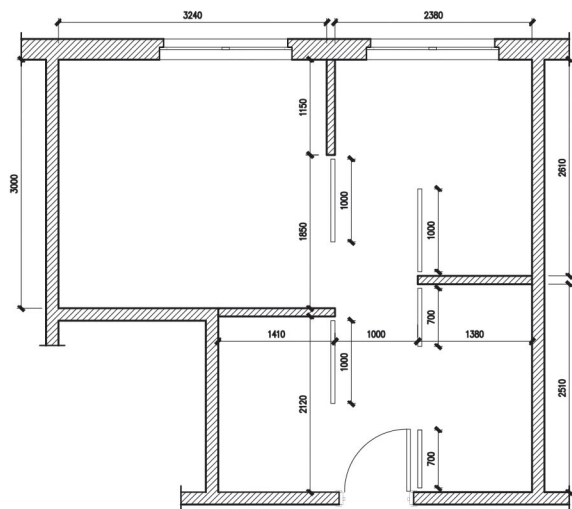

Realizacje

Drzwi przesuwne



Drzwi uchylne

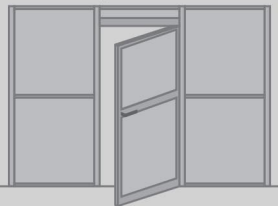

RECEPCJE

Recepcje

System Omega ROUND Line wykorzystywany jest do zabudowy przestrzeni i powierzchni o różnym przeznaczeniu. Mogą to być boksy i kontenery wysokie, a także zabudowy o niższej wysokości. Duża ilość rozwiązań umożliwia kształtowanie zabudowy w sposób dowolny, gwarantując możliwość stworzenia miejsca niepowtarzalnego i charakterystycznego dla danej instytucji. Nasze rozwiązania znajdują zastosowanie zarówno w przestronnych holach dużych biurów, jak i w pomieszczeniach o ograniczonej przestrzeni.





PARAWANY KABINY

Parawany – Kabiny

Parawany w systemie Omega ROUND Line, wykonane z okrągłych, solidnych profili. Wydzielają przestrzeń o szczególnym przeznaczeniu zapewniając intymność. Parawany wolnostojące oraz mocowane do ściany. Mogą być łączone w szeregi lub tworzyć pojedyncze boksy. **Poszczególne kabiny mogą być zamykane drzwiami lub kotarą. Wykonane są z materiałów nieprzeźroczystych ale przepuszczających światło**, dzięki czemu zaciemniają pomieszczenia, lub z materiałów nieprzepuszczających światła. Powierzchnia parawanów jest gładka, **łatwa w utrzymaniu czystości, odporna na niszczące działanie środków dezynfekujących**. Doskonale sprawdzają się w placówkach medycznych, szpitalach, sanatoriach, gabinetach rehabilitacji itp.

Realizacje



PARAWANY WOLNOSTOJĄCE

Parawany wolnostojące

Parawany w systemie Omega ECO Line, wykonane z profili zębatych. Wolnostojące **jedno i wielopanelowe** oraz mocowane do ściany, są **bardzo funkcjonalne**: rozsunięte przesłaniają dużą przestrzeń, złożone zajmują bardzo mało miejsca. Składanie i rozkładanie niewymaga dużego wysiłku. **Wykonane są z materiałów nieprzeźroczystych ale przepuszczających światło**, dzięki czemu nie zaciemniają pomieszczenia, lub z materiałów nieprzepuszczających światła. Parawany harmonijkowe mogą pełnić funkcję rozsuwanej ściany, tam gdzie inne rozwiązania nie mogą zostać użyte, np. ze względu na brak możliwości montażu w podłodze lub suficie szyny prowadzącej. Powierzchnia parawanów jest gładka, **łatwa w utrzymaniu czystości, odporna na niszczące działanie środków dezynfekujących**. Doskonale sprawdzają się w placówkach medycznych, szpitalach, sanatoriach, gabinetach rehabilitacji itp.

Parawan wolnostojący
na trójkątnych podstawach

1

Parawan wolnostojący
harmonijkowy na kółkach

2

Realizacje

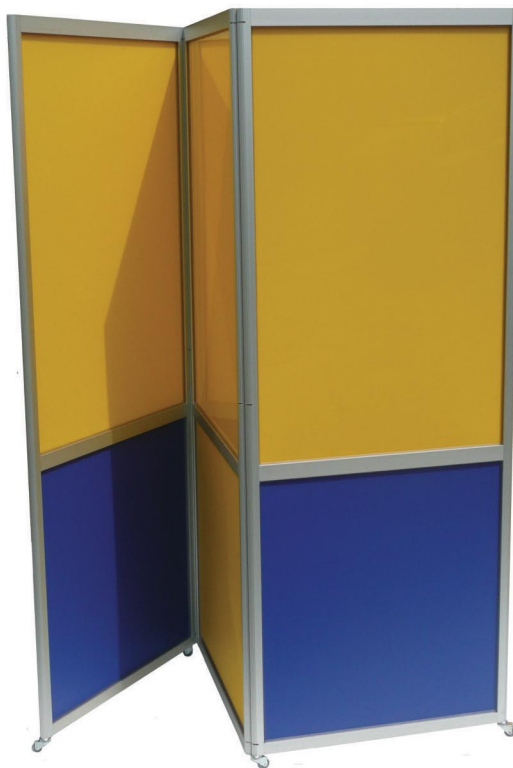

PŁOTKI

Płotki

Płotki wykonane z profili Omega ROUND Line lub Omega ECO Line służą do wydzielenia przestrzeni o konkretnym przeznaczeniu.

1

2

3

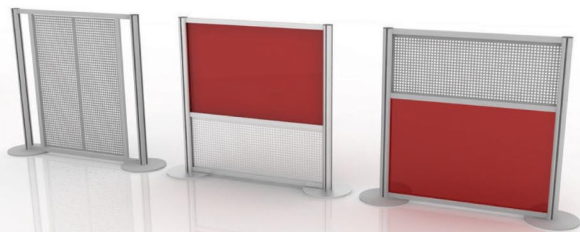

Przykładowe wykorzystanie ścianek

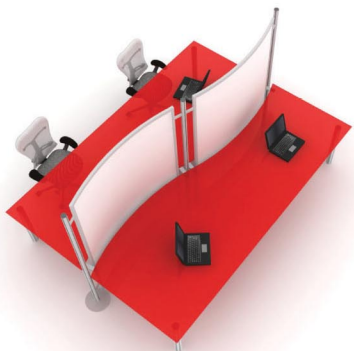

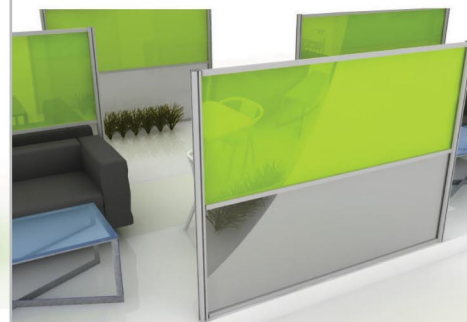



omega
system

www.omegasystem.pl

biuro@omegasystem.pl

tel./fax: +48 32 251 28 03

